

МІНІСТЕРСТВО ОСВІТИ І НАУКИ УКРАЇНИ

Національний авіаційний університет



ОСВІТНЬО-ПРОФЕСІЙНА ПРОГРАМА

«Германські мови та літератури (переклад включно), перша – англійська»
(найменування ОПП)

Першого (бакалаврського) рівня вищої освіти

за спеціальністю	035 Філологія
спеціалізацією	035.041 Германські мови та літератури (переклад включно), перша – англійська
галузі знань	03 Гуманітарні науки

СМЯ НАУ ОПП 12.01.03 – 02 – 2021

Освітньо-професійна програма
затверджена Вченою радою Університету
протокол № 3 від 24.03. 2021 р.

Вводиться в дію наказом ректора
Ректор

М. Луцький
Наказ № 196/04 від 29.03. 2021 р.



КИЇВ



Система менеджменту якості
ОСВІТНЬО-ПРОФЕСІЙНА ПРОГРАМА
«Германські мови та літератури (переклад включно), перша -
англійська»
Спеціальність 035 Філологія
Рівень вищої освіти - перший (бакалаврський)

Шифр
документа

СМЯ НАУ ОПП
12.01.03 – 02 - 2021

стор. 2 з 17

Стандарт вищої освіти України: перший (бакалаврський) рівень, галузь знань 03 «Гуманітарні науки», спеціальність 035 «Філологія».

Стандарт вищої освіти затверджено і введено в дію наказом Міністерства освіти і науки України від 20.06.2019 р. № 869.

Спеціалізацію 035.041 Германські мови та літератури (переклад включно), перша – англійська затверджено наказом Міністерства освіти і науки України від 25.05.2016 р. № 567.

ЛИСТ ПОГОДЖЕННЯ освітньо-професійної програми

ПОГОДЖЕНО

Науково-методичною радою
Національного авіаційного університету
протокол № 2
від « 23 » 03 2021 р.

Голова Науково-методичної ради,
проректор з навчальної роботи
А. Полухін

ПОГОДЖЕНО

Вченою радою факультету
лінгвістики та соціальних комунікацій
протокол № 3
від " 18 " 03 2021 р.

Голова Вченої ради
факультету лінгвістики та соціальних
комунікацій
Н. Ладогубець

ПОГОДЖЕНО

Кафедрою англійської філології і перекладу
протокол засідання № 2
від " 02 " 03 2021 р.

Завідувач кафедри
С. Сидоренко

ПОГОДЖЕНО

Студентською радою
факультету лінгвістики та соціальних
комунікацій
протокол № 1
від " 17 " 03 2021 р.

Голова І. Шевченко



ПЕРЕДМОВА

Розроблено робочою групою освітньо-професійної програми (спеціальності 035 «Філологія») у складі:

ГАРАНТ ОСВІТНЬОЇ ПРОГРАМИ:

СИДОРЕНКО СЕРГІЙ ІВАНОВИЧ –

кандидат філологічних наук, доцент,
завідувач кафедри англійської філології і перекладу

(підпис)

ЧЛЕНИ РОБОЧОЇ ГРУПИ:

ГОЛОВНЯ АЛЛА ВАСИЛІВНА –

кандидат філологічних наук, доцент,
доцент кафедри англійської філології і перекладу

(підпис)

КРИЛОВА ТЕТЯНА ВАСИЛІВНА

кандидат філологічних наук, доцент,
доцент кафедри англійської філології і перекладу

(підпис)

СІТКО АЛЛА ВАСИЛІВНА –

кандидат філологічних наук, доцент,
доцент кафедри англійської філології і перекладу

(підпис)

СТРИГУН ЯРОСЛАВ ЮРІЙОВИЧ –

здобувач вищої освіти,

студент факультету лінгвістики та соціальних комунікацій НАУ

(підпис)

ЗОВНІШНІЙ СТЕЙКХОЛДЕР:

БОНДАРЕНКО ОЛЕКСАНДР СЕРГІЙОВИЧ –

директор перекладацької компанії TRANSLATEL Ltd.

(підпис)

Рецензія-відгук зовнішнього стейкхолдера (додається)

Рівень документа – 3б

Плановий термін між ревізіями – 1 рік

Контрольний примірник

	Система менеджменту якості ОСВІТНЬО-ПРОФЕСІЙНА ПРОГРАМА «Германські мови та літератури (переклад включно), перша - англійська» Спеціальність 035 Філологія Рівень вищої освіти - перший (бакалаврський)	Шифр документа	СМЯ НАУ ОПП 12.01.03 – 02 - 2021
	стор. 4 з 17		

1. Профіль освітньо-професійної програми

Розділ 1. Загальна інформація		
1.1.	Повна назва закладу вищої освіти та структурного підрозділу	Національний авіаційний університет Факультет лінгвістики та соціальних комунікацій Кафедра англійської філології і перекладу
1.2.	Ступінь вищої освіти та назва кваліфікації мовою оригіналу	ОС «Бакалавр» Бакалавр філології за спеціалізацією «Германські мови та літератури (переклад включно), перша – англійська»
1.3.	Офіційна назва освітньо-професійної програми	Германські мови та літератури (переклад включно), перша – англійська
1.4.	Тип диплому та обсяг освітньо-професійної програми	Диплом бакалавра, одиничний, 240 кредитів ЄКТС, термін навчання 3 роки 10 місяців (денна форма навчання) / 4 роки 6 місяців (заочна форма навчання)
1.5.	Акредитаційна інституція	Акредитаційна комісія Міністерства освіти і науки України, рішення Акредитаційної комісії від 28 травня 2015 р. протокол № 116.
1.6.	Період акредитації	до 01.07.2025 р.
1.7.	Цикл/рівень	6 рівень Національної рамки кваліфікацій України (НРК України), перший цикл Європейського простору вищої освіти (FQ-EHEA), 6 рівень Європейської рамки кваліфікацій для навчання впродовж життя (EQF-LLL).
1.8.	Передумови	Вступ на навчання на освітньо -професійну програму обсягом 240 кредитів ЄКТС здійснюється на базі повної загальної середньої освіти
1.9.	Форма навчання	денна, заочна
1.10.	Мова(и) викладання	українська
1.11.	Інтернет-адреса постійного розміщення опису освітньо-професійної програми	http://nau.edu.ua http://gmi2.nau.edu.ua
Розділ 2. Ціль освітньо-професійної програми		
2.1.	Ціль освітньої-професійної програми полягає в підготовці фахівців, конкурентоспроможних на ринку праці, здатних розв'язувати складні спеціалізовані задачі та практичні проблеми в галузі філології (зокрема англійської філології і спеціального перекладу), що характеризуються комплексністю та невизначеністю умов, а саме в діяльності, пов'язаній з аналізом, творенням (зокрема перекладом) і оцінюванням письмових та усних текстів різних жанрів і стилів, організацією успішної комунікації різними мовами.	
Розділ 3. Характеристика освітньо-професійної програми		
3.1.	Предметна область (Об'єкт діяльності, теоретичний зміст)	Об'єктами вивчення та професійної діяльності бакалавра філології є мова(и) (в теоретичному / практичному, синхронному / діяхронному,

	Система менеджменту якості ОСВІТНЬО-ПРОФЕСІЙНА ПРОГРАМА «Германські мови та літератури (переклад включно), перша - англійська» Спеціальність 035 Філологія Рівень вищої освіти - перший (бакалаврський)	Шифр документа	СМЯ НАУ ОПП 12.01.03 – 02 - 2021
	стор. 5 з 17		

		стилістичному, соціокультурному та інших аспектах); література; жанрово-стильові різновиди текстів; переклад; міжособистісна, міжкультурна та масова комунікація в усній і письмовій формі. Теоретичний зміст предметної галузі становить система базових наукових теорій, концепцій, принципів, категорій, методів і понять філології.
3.2.	Орієнтація освітньо-професійної програми	Програма має прикладну орієнтацію. Освітньо-професійна програма освітнього ступеня бакалавра, базується на загальновідомих наукових результатах філологічної науки, у рамках яких можлива подальша професійна кар'єра у галузі перекладу, міжмовної комунікації та викладання іноземної мови.
3.3.	Основний фокус освітньо-професійної програми	Мова в теоретичному, практичному, соціокультурному та інших аспектах; переклад (зокрема, в галузі авіації); комунікація в усній і письмовій формі. Ключові слова: англійська філологія, лінгвістика, друга західноєвропейська мова, переклад
3.4.	Особливості освітньо-професійної програми	Програма спрямована на підготовку філолога, який є фахівцем з англійської мови, володіє другою іноземною мовою, здатний виконувати різні види перекладу. Особливістю програми є викладання переважної більшості професійно-орієнтованих дисциплін англійською мовою. Відмінність програми від аналогічних програм в інших закладах вищої освіти полягає в тому, що здобувачам вищої освіти пропонується дисципліна «Переклад в авіаційній галузі», яка спрямована на спеціалізовану підготовку перекладачів для авіаційної галузі.
Розділ 4. Придатність випусників до працевлаштування та подальшого навчання		
4.1.	Придатність до працевлаштування	Випускники отримують можливість працевлаштування на підприємствах (організаціях, установах) різних форм власності в області філології, лінгвістики та перекладу. Випускники можуть працювати в науковій, літературно-видавничій та освітній галузях; у засобах масової інформації; у різноманітних фондах, спілках, фундаціях гуманітарного спрямування, закладах культури; у різних галузях господарства, де потрібні послуги зі створення, аналізу, перекладу, оцінювання

	<p align="center">Система менеджменту якості ОСВІТНЬО-ПРОФЕСІЙНА ПРОГРАМА «Германські мови та літератури (переклад включно), перша - англійська» Спеціальність 035 Філологія Рівень вищої освіти - перший (бакалаврський)</p>	Шифр документа	СМЯ НАУ ОПП 12.01.03 – 02 - 2021
		стор. 6 з 17	

		текстів, зокрема на підприємствах авіаційної галузі.
4.2.	Подальше навчання	Продовження навчання здобувачів вищої освіти для отримання освітнього ступеня «Магістр». Набуття додаткових кваліфікацій у системі післядипломної освіти.
Розділ 5. Викладання та оцінювання		
5.1.	Викладання та навчання (методи, методики, технології, інструменти та обладнання)	Студентоцентризований підхід у навчанні. Загальнонаукові та спеціальні філологічні методи аналізу лінгвістичних одиниць, методи і методики дослідження мови і літератури, інформаційно-комунікаційні технології, зокрема програми комп'ютерного перекладу та мультимедійні технології навчання перекладу. Технології дистанційного навчання, що реалізуються за допомогою комп'ютерної техніки, шляхом проведення онлайн занять, використання сервісів для роботи з відео, створення тестів, презентацій, візуалізацій, забезпечення зворотного зв'язку з аудиторією.
5.2.	Оцінювання	Екзамени, тести, звіти з практик, курсові роботи, презентації, поточний контроль, атестаційний екзамен.
Розділ 6. Програмні компетентності		
6.1.	Інтегральна Компетентність (ІК)	Здатність розв'язувати складні спеціалізовані задачі та практичні проблеми в галузі філології (лінгвістики, перекладу) в процесі професійної діяльності або навчання, що передбачає застосування теорій та методів філологічної науки і характеризується комплексністю та невизначеністю умов.
6.2.	Загальні компетентності (ЗК)	ЗК1. Здатність спілкуватися державною мовою як усно, так і письмово. ЗК2. Здатність до пошуку, опрацювання та аналізу інформації з різних джерел. ЗК3. Уміння виявляти, ставити та вирішувати проблеми. ЗК4. Здатність учитися й оволодівати сучасними знаннями. ЗК5. Здатність реалізувати свої права і обов'язки як члена суспільства, усвідомлювати цінності громадянського (вільного демократичного) суспільства та необхідність його сталого розвитку, верховенства права, прав і свобод людини і громадянина в Україні. ЗК6. Здатність працювати в команді та автономно. ЗК7. Здатність спілкуватися іноземною мовою.

	Система менеджменту якості ОСВІТНЬО-ПРОФЕСІЙНА ПРОГРАМА «Германські мови та літератури (переклад включно), перша - англійська» Спеціальність 035 Філологія Рівень вищої освіти - перший (бакалаврський)	Шифр документа	СМЯ НАУ ОПП 12.01.03 – 02 - 2021
	стор. 7 з 17		

		<p>ЗК8. Здатність зберігати та примножувати моральні, культурні, наукові цінності і досягнення суспільства на основі розуміння історії та закономірностей розвитку предметної області, її місця у загальній системі знань про природу і суспільство та у розвитку суспільства, техніки і технологій, використовувати різні види та форми рухової активності для активного відпочинку та ведення здорового способу життя.</p> <p>ЗК9. Здатність до абстрактного мислення, аналізу та синтезу.</p> <p>ЗК10. Здатність застосовувати знання у практичних ситуаціях.</p> <p>ЗК11. Здатність проведення досліджень на належному рівні.</p> <p>ЗК12. Навички використання інформаційних і комунікаційних технологій.</p> <p>ЗК13. Здатність бути критичним і самокритичним.</p>
6.3.	Фахові компетентності (ФК)	<p>ФК1. Усвідомлення структури філологічної науки та її теоретичних основ.</p> <p>ФК2. Здатність використовувати в професійній діяльності знання про мову як особливу знакову систему, її природу, функції, рівні.</p> <p>ФК3. Здатність використовувати в професійній діяльності знання з теорії та історії мови, що вивчається.</p> <p>ФК4. Здатність аналізувати діалектні та соціальні різновиди мов, що вивчаються, описувати соціолінгвальну ситуацію.</p> <p>ФК5. Усвідомлення засад і технологій створення текстів різних жанрів і стилів державною та іноземними мовами.</p> <p>ФК6. Здатність використовувати в професійній діяльності знання про основні тенденції розвитку світового літературного процесу.</p> <p>ФК7. Здатність використовувати в професійній діяльності знання про основні періоди розвитку літератури, що вивчається, від давнини до ХХІ століття, еволюцію напрямів, жанрів і стилів, чільних представників та художні явища.</p> <p>ФК8. Здатність вільно, гнучко й ефективно використовувати мови, що вивчаються, в усній та письмовій формі, у різних жанрово-стильових різновидах і реєстрах спілкування (офіційному, неофіційному, нейтральному), для розв'язання комунікативних завдань у різних сферах життя.</p>

	Система менеджменту якості ОСВІТНЬО-ПРОФЕСІЙНА ПРОГРАМА «Германські мови та літератури (переклад включно), перша - англійська» Спеціальність 035 Філологія Рівень вищої освіти - перший (бакалаврський)	Шифр документа	СМЯ НАУ ОПП 12.01.03 – 02 - 2021
	стор. 8 з 17		

		<p>ФК9. Розуміння сутності й соціальної значущості професії перекладача.</p> <p>ФК10. Здатність до інтерпретації та перекладу текстів.</p> <p>ФК11. Здатність до збирання й аналізу, систематизації та інтерпретації мовних, літературних фактів, філологічного аналізу.</p> <p>ФК12. Здатність вільно оперувати спеціальною термінологією для розв'язання професійних завдань.</p> <p>ФК13. Здатність здійснювати лінгвістичний аналіз текстів різних стилів і жанрів, здатність здійснювати перекладознавчий аналіз.</p> <p>ФК14. Здатність адекватно використовувати англійську та українську авіаційну термінологію для розв'язання професійних завдань.</p> <p>ФК15. Здатність до організації ділової комунікації.</p>
--	--	---

Розділ 7. Програмні результати навчання

7.1.	Програмні результати навчання	<p>ПРН1. Розуміти фундаментальні принципи буття людини, природи, суспільства.</p> <p>ПРН2. Знати і розуміти основні поняття, теорії та концепції лінгвістики та теорії перекладу, уміти застосовувати їх у професійній діяльності.</p> <p>ПРН3. Мати навички управління комплексними діями або проектами при розв'язанні складних проблем у професійній діяльності та нести відповідальність за прийняття рішень у непередбачуваних умовах.</p> <p>ПРН4. Характеризувати діалектні та соціальні різновиди мов, що вивчаються, описувати соціолінгвальну ситуацію.</p> <p>ПРН5. Мати сучасні уявлення про сутність перекладу як виду мовленнєвої діяльності, перекладацькі стратегії, основні моделі перекладу, номенклатуру і сутність трансформаційно-адаптивних засобів та способів їх використання.</p> <p>ПРН6. Розуміти специфіку професійної діяльності перекладача.</p> <p>ПРН7. Знати й розуміти систему мови, загальні властивості літератури як мистецтва слова, історію мови і літератури, що вивчаються, і вміти застосовувати ці знання у професійній діяльності.</p> <p>ПРН8. Володіти англійською та українською авіаційною термінологією та адекватно</p>
------	-------------------------------	---



		<p>використовувати її для розв'язання професійних завдань.</p> <p>ПРН9. Знати норми літературної мови та вміти їх застосовувати у практичній діяльності.</p> <p>ПРН10. Ефективно працювати з інформацією: добирати необхідну інформацію з різних джерел, зокрема з фахової літератури та електронних баз, критично аналізувати й інтерпретувати її, впорядковувати, класифікувати й систематизувати.</p> <p>ПРН11. Організовувати процес свого навчання й самоосвіти.</p> <p>ПРН12. Співпрацювати з колегами, представниками інших культур та релігій, прибічниками різних політичних поглядів тощо.</p> <p>ПРН13. Вільно спілкуватися з професійних питань із фахівцями та нефахівцями державною та іноземними мовами усно й письмово, використовувати їх для організації ефективної міжкультурної комунікації.</p> <p>ПРН14. Розуміти основні проблеми філології та підходи до їх розв'язання із застосуванням доцільних методів та інноваційних підходів.</p> <p>ПРН15. Використовувати інформаційні й комунікаційні технології для вирішення складних спеціалізованих задач і проблем професійної діяльності.</p> <p>ПРН16. Аналізувати мовні одиниці, визначати їх взаємодію та характеризувати мовні явища і процеси, що їх зумовлюють;</p> <p>ПРН17. Аналізувати й інтерпретувати літературні твори, визначати їх специфіку й місце в літературному процесі.</p> <p>ПРН18. Використовувати мови, що вивчаються, в усній та письмовій формі, у різних жанрово-стильових різновидах і реєстрах спілкування (офіційному, неофіційному, нейтральному), для розв'язання комунікативних завдань у побутовій, суспільній, навчальній, професійній, науковій сферах життя.</p> <p>ПРН19. Мати навички участі в наукових та/або прикладних дослідженнях у галузі філології.</p> <p>ПРН20. Збирати, аналізувати, систематизувати й інтерпретувати факти мови й мовлення й використовувати їх для розв'язання складних задач і проблем у спеціалізованих сферах професійної діяльності та/або навчання.</p> <p>ПРН21. Знати принципи, технології і прийоми створення усних і письмових текстів різних</p>
--	--	---

	Система менеджменту якості ОСВІТНЬО-ПРОФЕСІЙНА ПРОГРАМА «Германські мови та літератури (переклад включно), перша - англійська» Спеціальність 035 Філологія Рівень вищої освіти - перший (бакалаврський)	Шифр документа	СМЯ НАУ ОПП 12.01.03 – 02 - 2021
	стор. 10 з 17		

		жанрів і стилів державною та іноземною мовами. ПРН22. Здійснювати філологічний, лінгвістичний, перекладознавчий аналіз текстів різних стилів і жанрів.
Розділ 8. Ресурсне забезпечення реалізації програми		
8.1.	Кадрове забезпечення	Штатні науково-педагогічні працівники, які залучені до реалізації освітньої складової ОПП, відповідно до ліцензійних вимог мають науковий ступінь та/або вчене звання, є провідними фахівцями у відповідній галузі, а також мають необхідний стаж наукової та педагогічної роботи.
8.2.	Матеріально-технічне забезпечення	Якісне викладання компонентів ОПП забезпечується за допомогою комп'ютерного класу, навчальної лабораторії сучасних технологій навчання перекладу, обладнаних персональними комп'ютеризованими навчальними місцями з сучасним програмним забезпеченням, зокрема для навчання комп'ютерного перекладу, мультимедійним лінгафонним комплексом SANAKO Lab 100, системою автоматизованого комп'ютерного перекладу SDLTradosStudio 2016 та OmegaT. Всі навчальні аудиторії кафедри обладнані комп'ютерами та мультимедійними проекторами.
8.3.	Інформаційне та навчально-методичне забезпечення	Через електронний репозитарій НАУ забезпечено доступ кожного студента до електронних навчально-методичних комплексів та навчально-методичних матеріалів з компонентів програми; забезпечено доступ студентів до мережі Інтернет. Всі студенти забезпечені підручниками та навчальними посібниками з компонентів ОПП.
Розділ 9. Академічна мобільність		
9.1.	Національна кредитна мобільність	На основі двосторонніх договорів між вищими навчальними закладами України.
9.2.	Міжнародна кредитна мобільність	У рамках програми ЄС Еразмус+ на основі двосторонніх договорів між Національним авіаційним університетом та навчальними закладами країн-партнерів.
9.3.	Навчання іноземних здобувачів вищої освіти	Є ліцензія МОН України на підготовку іноземців та осіб без громадянства (наказ МОН від 26.12.2019 № 1020-л).

	<p align="center">Система менеджменту якості ОСВІТНЬО-ПРОФЕСІЙНА ПРОГРАМА «Германські мови та літератури (переклад включно), перша - англійська» Спеціальність 035 Філологія Рівень вищої освіти - перший (бакалаврський)</p>	Шифр документа	СМЯ НАУ ОПП 12.01.03 – 02 - 2021
		стор. 11 з 17	

2. Перелік компонент освітньо-професійної програми та їх логічна послідовність

2.1. Перелік компонент ОПП

Код н/д	Компоненти освітньо-професійної програми (навчальні дисципліни, курсові проекти (роботи), практики, кваліфікаційна робота)	Кількість кредитів	Форма підсумкового контролю	Семестр
1	2	3	4	
Обов'язкові компоненти				
ОК1	Історія української державності та культури	3,0	екзамен	1
ОК 2	Ділова українська мова	3,0	екзамен	2
ОК3	Філософія	3,5	екзамен	4
ОК4	Фізичне виховання та самовдосконалення	3,0	диференційований залік	2
ОК5	Вступ до мовознавства	3,0	екзамен	1
ОК6	Латинська мова	3,0	диференційований залік	1
ОК7	Історія зарубіжної літератури	7,0	диференційований залік, екзамен	1, 2
ОК8	Практика усного та писемного мовлення (англійська мова)	24,0	екзамен	1, 2, 3
ОК9	Практична фонетика англійської мови	3,0	диференційований залік	1
ОК10	Практична граматики англійської мови	14,0	диференційований залік, екзамен	1, 2, 3
ОК11	Теоретична фонетика англійської мови	3,0	диференційований залік	2
ОК12	Сучасні інформаційні технології в перекладацькій діяльності	3,0	диференційований залік	2
ОК13	Практичний курс другої іноземної мови та переклад	34,5	диференційований залік, екзамен	3-8
ОК14	Порівняльна лексикологія англійської та української мов	3,5	екзамен	4
ОК15	Практичний курс англійської мови	23,5	диференційований залік, екзамен	4-8
ОК16	Порівняльна граматики англійської та української мов	2,5	екзамен	5
ОК17	Практика перекладу галузевої літератури	18	екзамен	5-8
ОК18	Теорія перекладу	3,5	екзамен	6
ОК19	Стилістика англійської мови	3,0	екзамен	7
ОК20	Історія англійської мови	4,0	диференційований залік	8
ОК 21	Курсова робота з порівняльної лексикології англійської та української мов	1,0	захист	4
ОК22	Курсова робота з порівняльної граматики англійської та української мов	1,0	захист	5
ОК23	Курсова робота з практики перекладу галузевої літератури	1,0	захист	7

	Система менеджменту якості ОСВІТНЬО-ПРОФЕСІЙНА ПРОГРАМА «Германські мови та літератури (переклад включно), перша - англійська» Спеціальність 035 Філологія Рівень вищої освіти - перший (бакалаврський)	Шифр документа	СМЯ НАУ ОПП 12.01.03 – 02 - 2021
		стор. 12 з 17	

1	2	3	4	
OK24	Фахова ознайомлювальна практика	3,0	диференційований залік	2
OK25	Комп'ютерно-перекладацька практика	3,0	диференційований залік	4
OK26	Перекладацька практика	4,5	диференційований залік	6
OK27	Атестаційний екзамен	1,5	екзамен	8
Загальний обсяг обов'язкових компонент:		180 кредитів ЄКТС		
Вибіркові компоненти*				
BK1		4,0	диференційований залік	
BK2		4,0	диференційований залік	
...	
BK15		4,0	диференційований залік	
Загальний обсяг вибірових компонент		60 кредитів ЄКТС		
Загальний обсяг освітньо-професійної програми		240 кредитів ЄКТС		

**Реалізація права здобувачів вищої освіти на вільний вибір навчальних дисциплін та створення індивідуальної освітньої траєкторії регламентується Законом України «Про вищу освіту» та внутрішніми нормативними актами НАУ. Вибіркові компоненти обираються здобувачами вищої освіти із каталогів рекомендованих та альтернативних вибірових дисциплін.*



2.2. Структурно-логічна схема ОПП

1 семестр 2 семестр 3 семестр 4 семестр 5 семестр 6 семестр 7 семестр 8 семестр

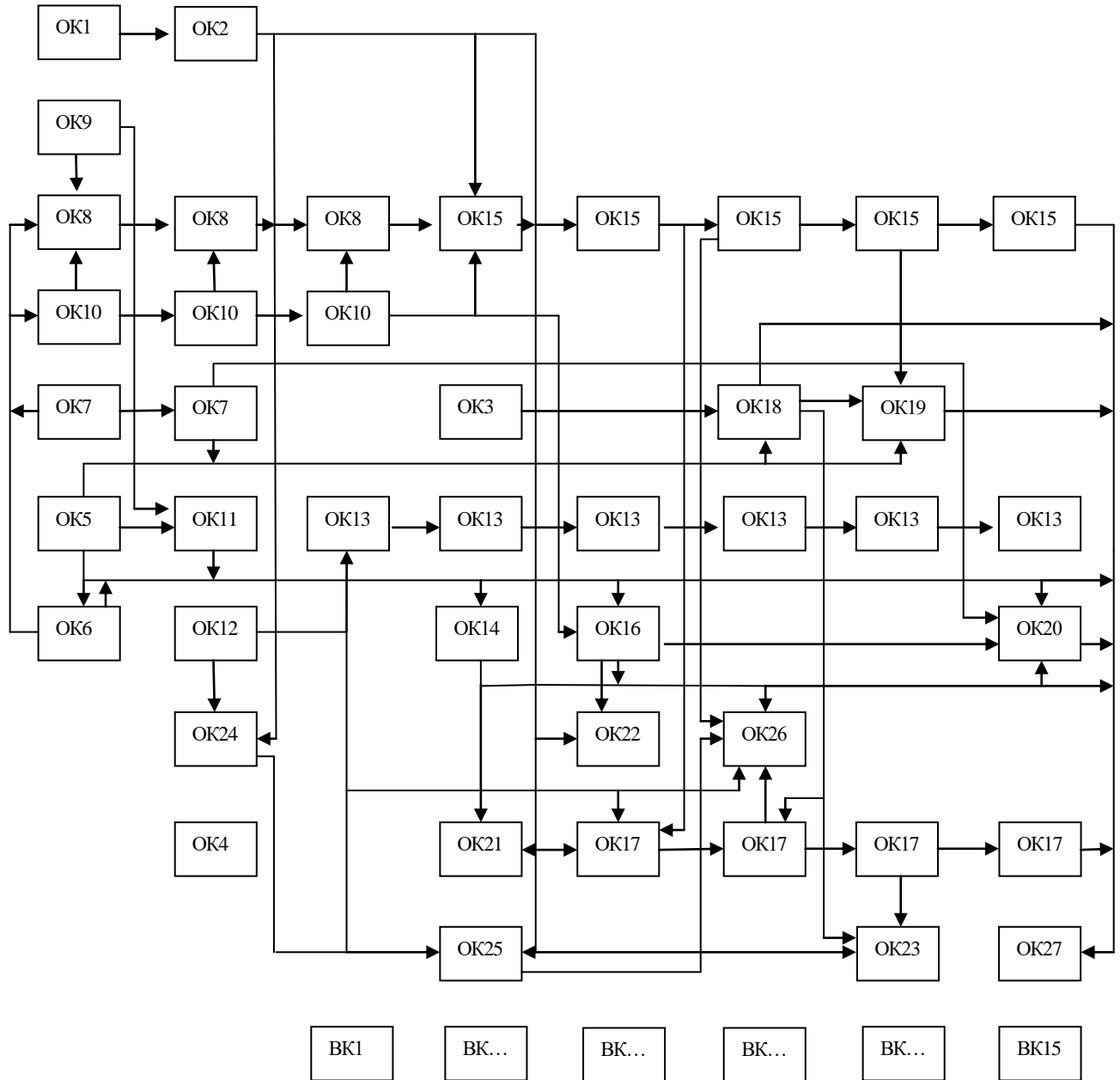

	<p align="center">Система менеджменту якості ОСВІТНЬО-ПРОФЕСІЙНА ПРОГРАМА «Германські мови та літератури (переклад включно), перша - англійська» Спеціальність 035 Філологія Рівень вищої освіти - перший (бакалаврський)</p>	<p align="center">Шифр документа</p>	<p align="center">СМЯ НАУ ОПП 12.01.03 – 02 - 2021</p>
	<p align="right">стор. 14 з 17</p>		

3. Форма атестації здобувачів вищої освіти

Форми атестації здобувачів вищої освіти	Атестація здобувачів вищої освіти здійснюється у формі атестаційного екзамену
Вимоги до атестаційного екзамену	Атестаційний екзамен має забезпечити оцінювання досягнення результатів навчання, визначених освітньою програмою



**4. Матриця відповідності програмних компетентностей
 компонентам освітньо-професійної програми**

компоненти компетентності	ОК1	ОК2	ОК3	ОК4	ОК5	ОК6	ОК7	ОК8	ОК9	ОК10	ОК11	ОК12	ОК13	ОК14	ОК15	ОК16	ОК17	ОК18	ОК19	ОК20	ОК21	ОК22	ОК23	ОК24	ОК25	ОК26	ОК27	БК1	БК2	...	БК15
ПК	x	x	x	x	x	x	x	x	x	x	x	x	x	x	x	x	x	x	x	x	x	x	x	x	x	x	x				
ЗК1		x											x				x														x
ЗК2												x									x	x	x								
ЗК3												x					x	x			x	x	x			x	x				
ЗК4												x					x														
ЗК5	x		x																												
ЗК6																	x														
ЗК7								x	x	x			x		x																x
ЗК8	x			x																											
ЗК9			x								x					x		x		x	x	x	x								
ЗК10								x		x		x	x				x		x	x	x	x	x	x	x	x	x	x			
ЗК11																					x	x	x								
ЗК12								x				x			x		x								x	x	x				
ЗК13			x																		x	x	x	x	x	x					
ФК1					x						x			x		x															x
ФК2		x			x	x			x	x	x			x		x	x		x	x											x
ФК3								x		x						x	x		x	x	x	x	x								x
ФК4					x											x					x		x								
ФК5		x						x					x		x		x		x												x
ФК6																															
ФК7																					x										
ФК8								x		x			x		x		x								x	x	x	x			
ФК9																	x	x								x	x	x			
ФК10						x		x					x				x	x						x	x	x	x	x			
ФК11																					x	x	x								
ФК12																					x	x	x								
ФК13																					x	x	x								
ФК14																	x										x	x			
ФК15		x																									x				



(Ф 03.02 – 01)

АРКУШ ПОШИРЕННЯ ДОКУМЕНТА

№ прим.	Куди передано (підрозділ)	Дата видачі	П.І.Б. отримувача	Підпис отримувача	Примітки
1	0302	30.03.21	Ковач О.М.	<i>[Signature]</i>	

(Ф 03.02 – 02)

АРКУШ ОЗНАЙОМЛЕННЯ З ДОКУМЕНТОМ

№ пор.	Прізвище ім'я по-батькові	Підпис ознайомленої особи	Дата ознайомлення	Примітки
1	<i>[Signature]</i>	<i>[Signature]</i>	30.03.21	

(Ф 03.02 – 04)

АРКУШ РЕЄСТРАЦІЇ РЕВІЗІЙ

№ пор.	Прізвище ім'я по-батькові	Дата ревізії	Підпис	Висновок щодо адекватності

(Ф 03.02 – 03)

АРКУШ ОБЛІКУ ЗМІН

№ зміни	№ листа (сторінки)				Підпис особи, яка внесла зміну	Дата внесення зміни	Дата введення зміни
	Зміненого	Заміненого	Нового	Анульованого			

(Ф 03.02 – 32)

УЗГОДЖЕННЯ ЗМІН

	Підпис	Ініціали, прізвище	Посада	Дата
Розробник				
Узгоджено				
Узгоджено				
Узгоджено				

РЕЦЕНЗІЯ-ВІДГУК
на освітньо-професійну програму
«Германські мови та літератури (переклад включно), перша – англійська»
першого (бакалаврського) рівня вищої освіти
Національного авіаційного університету

Якісна підготовка здобувачів вищої освіти з філології є важливим компонентом гуманітарної політики української держави. Фахівці з іноземної філології, перекладачі є затребуваними на ринку праці, вони задіяні як в освітянській сфері, так і різноманітних галузях національної економіки. Національний авіаційний університет має в своєму арсеналі досвід, потужний кадровий потенціал та сучасне навчальне середовище для якісної підготовки таких фахівців.

Рецензована освітньо-професійна програма «Германські мови та літератури (переклад включно), перша – англійська» розроблена робочою групою кафедри англійської філології і перекладу факультету лінгвістики та соціальних комунікацій НАУ після консультацій із науковцями, потенційними роботодавцями, які підтвердили потребу у підготовці фахівців спеціальності 035 «Філологія» спеціалізації 035.041 «Германські мови та літератури (переклад включно), перша – англійська».

Освітньо-професійна програма містить перелік програмних компетентностей, що визначають здатність випускника за освітнім ступенем бакалавра успішно здійснювати професійну та подальшу навчальну діяльність. Вони розподілені на загальні та фахові компетентності, що найбільш відповідають запропонованій програмі. Фахові компетентності носять практичний характер, вони є специфічними для освітньо-професійної програми і визначають її профіль.

Навчальний план підготовки бакалаврів освітньо-професійної програми «Германські мови та літератури (переклад включно), перша – англійська» повністю відповідає завданням освітньо-професійної програми.

Послідовність вивчення дисциплін, план та графік навчального процесу, перелік та обсяг нормативних та вибіркових дисциплін відповідають структурно-логічній схемі підготовки здобувачів вищої освіти за спеціальністю 035 «Філологія», спеціалізацією 035.041 «Германські мови та літератури (переклад включно), перша – англійська» і покликані сприяти забезпеченню відповідності програмних результатів навчання запитам потенційних роботодавців.

Директор
компанії TRANSLATEL Ltd.



О.С. Бондаренко